

Prácticas Presenciales



estudios abiertos

SEAS

GRUPO SANVALERO

“Automatismo Eléctrico”

Área: (M006) Automatismo Eléctrico

LUGAR DE CELEBRACIÓN

Instalaciones de Fundación San Valero, en c/ Violeta Parra 9
50015 Zaragoza
Planta B, de 10:00 a 14:00 h.

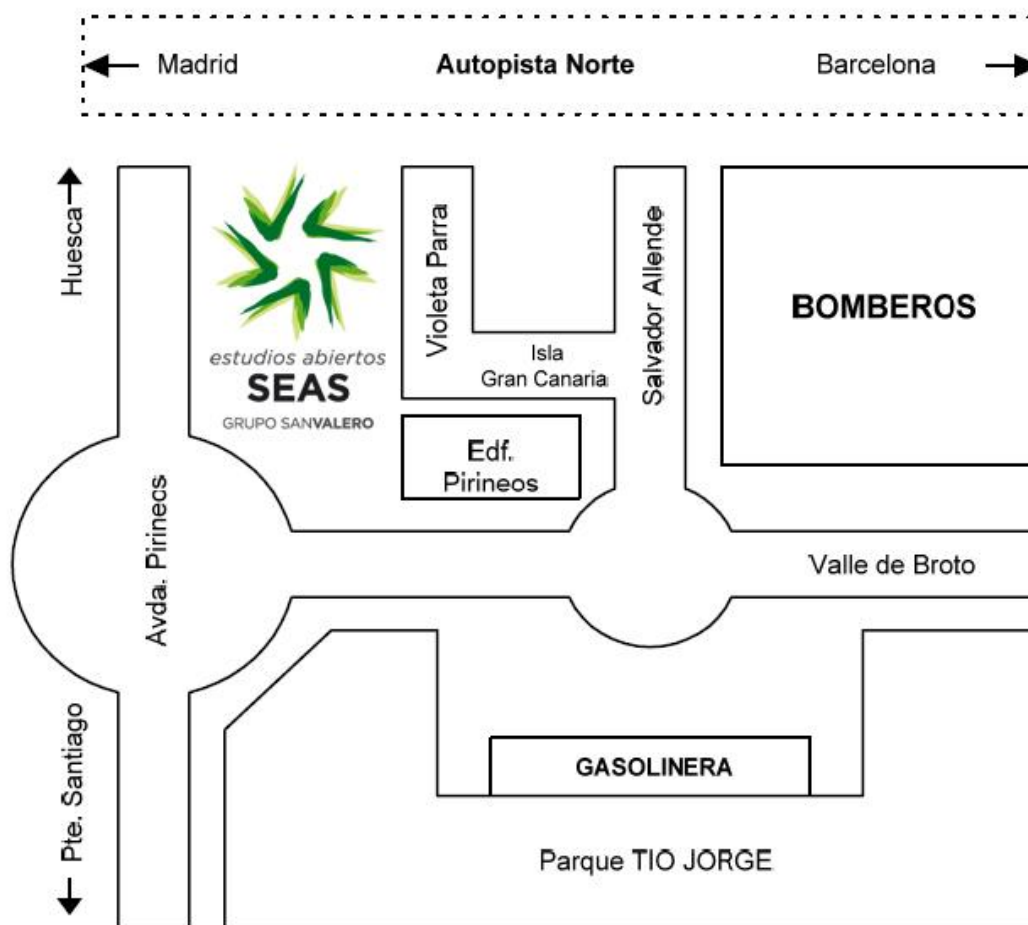

Las líneas de autobús que tienen parada en las proximidades de Fundación San Valero son: 29, 36, 35, 45, 42 y C11.

Para más información visitar la página Web de TUZSA. <http://www.tuzsa.es>

Profesor/a: Carlos Álvarez Hernandez

DESCRIPCIÓN:

Durante la jornada presencial se pondrán en práctica los conocimientos adquiridos durante el estudio del módulo correspondiente a la asignatura de Automatismo Eléctrico.

REQUISITOS:

Para el buen desarrollo de las prácticas, el alumno deberá de haber asimilado correctamente los conocimientos del tema 1,2 y 3. En estos tres temas vamos a ver los elementos necesarios para el montaje de las diferentes prácticas así como la forma en la que tenemos que emplearlos.

OBJETIVOS:

Mediante estas prácticas;

- Conocerás los diferentes elementos eléctricos que usamos para el montaje de los cuadros eléctricos.(componentes).
- Conocerás el método a seguir para realizar el cableado de un cuadro eléctrico.
- Interpretarás un esquema eléctrico.
- Serás capaz de conectar un motor.

PROPUESTA DE LA PRÁCTICA:

1. Puesta en marcha de un motor con reposición.
2. Arranque estrella – triángulo.

DESARROLLO DE LA PRÁCTICA:

Práctica 1. Puesta en marcha de un motor con reposición.

En esta primera práctica, haremos la toma de contacto con los diferentes materiales, explicación del montaje y resolución de dudas respecto al mismo. Es un montaje sencillo el cual nos permitirá ver de una mejor forma la metodología que vamos a seguir de trabajo.

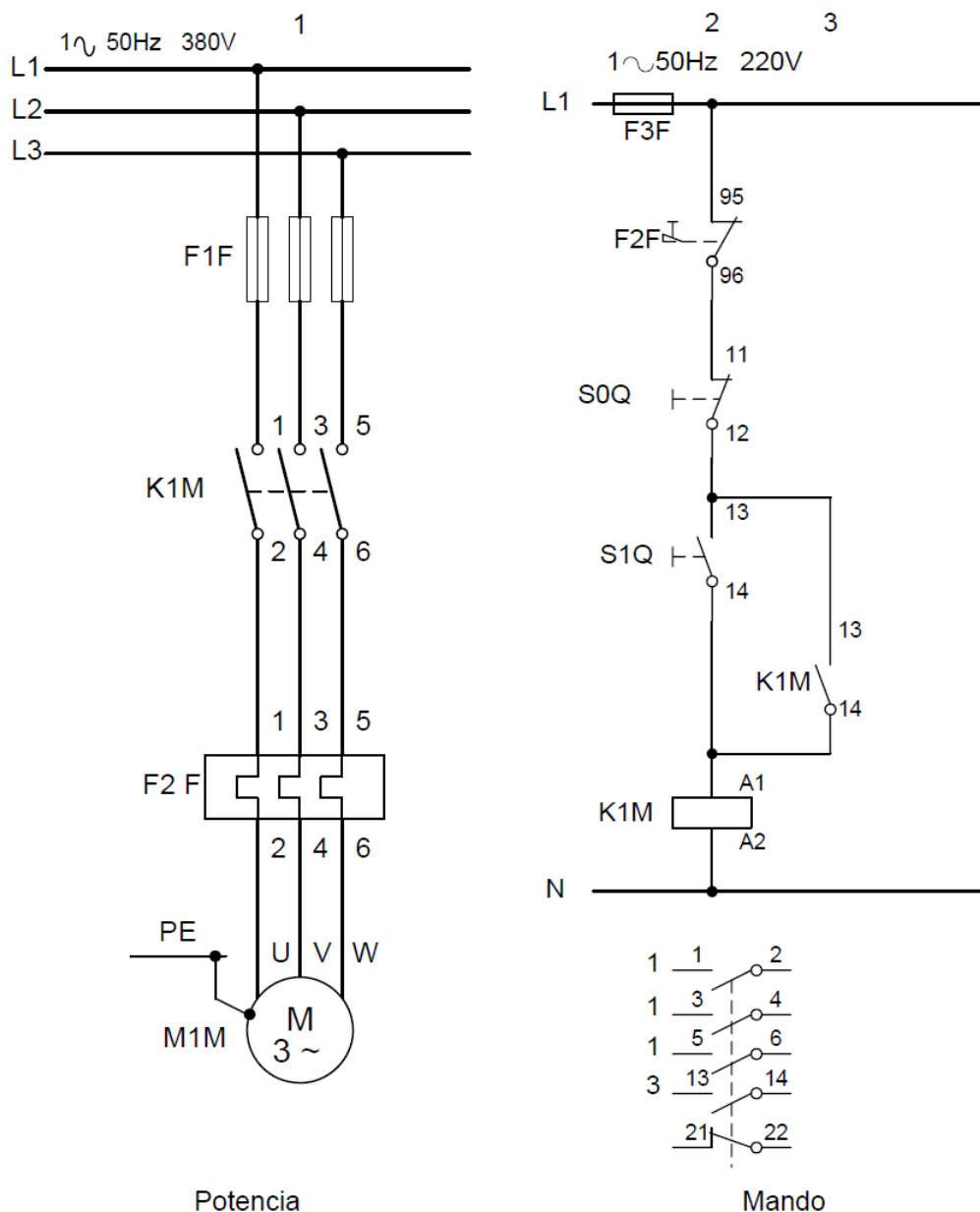

Práctica 2. Arranque estrella – triángulo.

Esta práctica es más para que el alumno afiance conocimientos. Primero se explicará el circuito y breve repaso de cómo hay que cablearlo. Dejaremos que el alumno trabaje de forma autónoma contando siempre con el apoyo del docente.

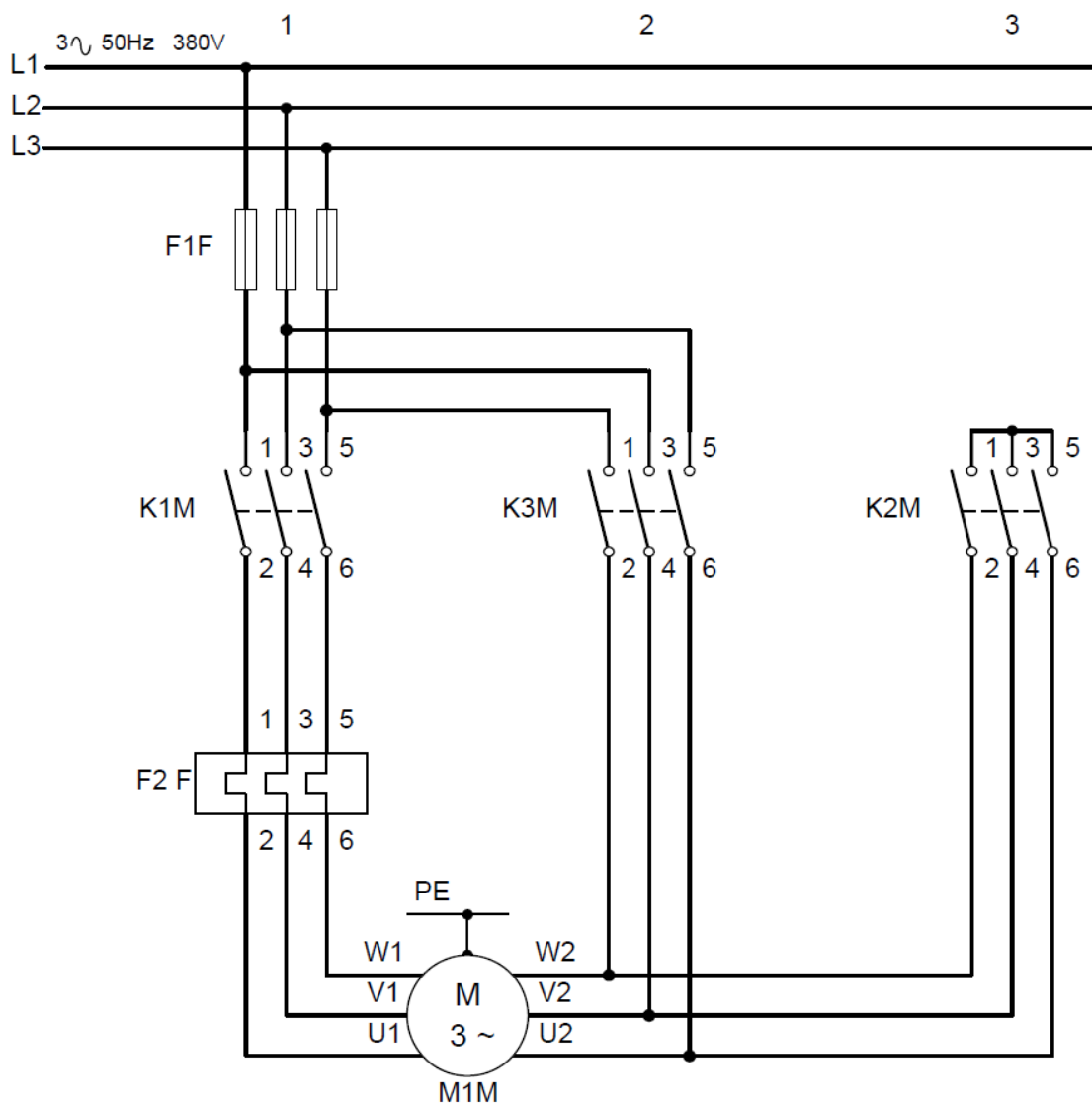

Potencia

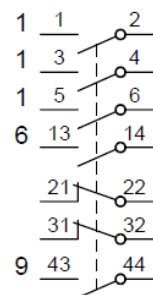
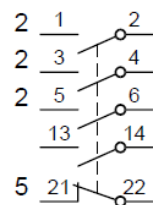
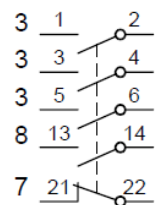
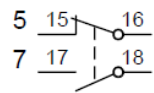
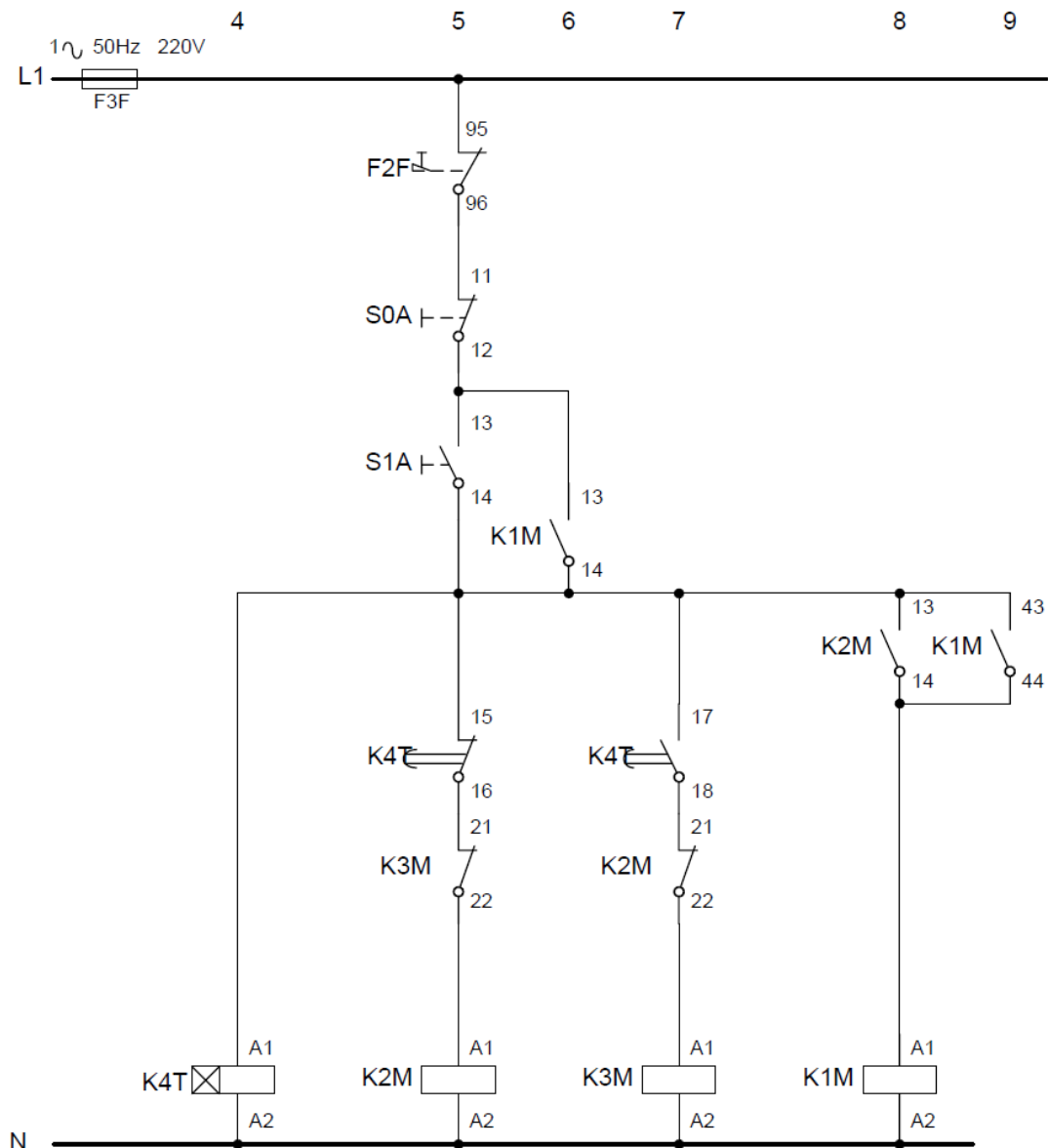

Mando